

Rechnungsanschrift:

- 
- Bestellung**
- 
- 
- Kostenvoranschlag**

Kunden-Nr.: \_\_\_\_\_

Besteller: \_\_\_\_\_

Datum: \_\_\_\_\_

Unterschrift: \_\_\_\_\_

Versandadresse:

 siehe Rechnungsanschrift

Kommission: \_\_\_\_\_

## Tina – Liegeschalenuntergestell mit Liegeschalensystem

- elektrische Höhen- und Rückenverstellung über Handschalter
- Fußteil winkelverstellbar per Gasdruckfeder 200N
- Sitzwinkel einstellbar von 0 - 18°
- 12" Hinterräder luftbereift mit Trommelbremse, 8" PU-Lenkräder
- universelle Aufnahmepunkte für Liegeschalen aller Bauarten
- Rahmenfarbe: Weißaluminium (Silber)





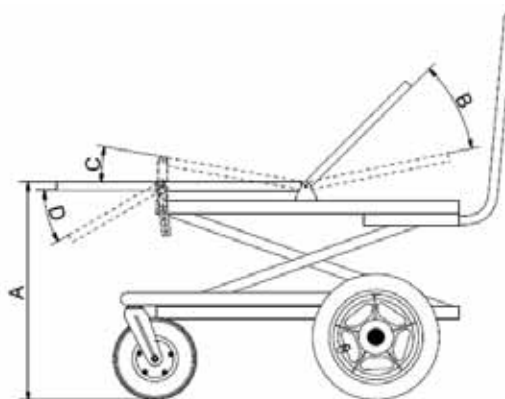

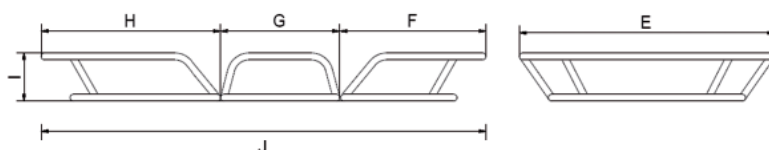

Maße - Liegeschalenuntergestell		
A	Höhe Liegeschalenaufnahme vom Boden	53 - 79 cm
B	Rückenwinkel verstellbar	0° - 50°
C	Sitzwinkel stufenweise verstellbar	0° - 18°
D	Fußwinkel verstellbar	0° - 50°
	Breite Grundgestell	60 cm
	Gewicht	44 kg
	max. Belastung	100 kg
Grundmodell		
		Preis / Stück
<input type="checkbox"/>	4000101	4.100,00 €





Maße - Liegeschalensystem				
		Gr. 1	Gr. 2	Gr. 3
E	Breite	60 cm	70 cm	70 cm
F	Länge Kopfteil	45 cm	60 cm	75 cm
G	Länge Mittelteil	35 cm	35 cm	35 cm
H	Länge Fußteil	35 cm	45 cm	55 cm
I	Höhe	12 cm	12 cm	12 cm
J	Länge gesamt	115 cm	140 cm	165 cm



Liegefläche						Zubehör				
<b>Kopfteil</b> 		<b>Sitzteil</b> 		<b>Beinteil</b> 		<b>Verlängerung des Schiebegriffes</b> bei Länge des Kopfteiles <b>größer als 85 cm</b> 				
	Länge	Breite		Länge	Breite					
Gr. 1	45 cm	60 cm		Gr. 1	35 cm			60 cm		
Gr. 2	60 cm	70 cm	Gr. 1	35 cm	60 cm			Gr. 2	45 cm	70 cm
Gr. 3	75 cm	70 cm	Gr. 2+3	35 cm	70 cm			Gr. 3	55 cm	70 cm
nach Maß	__ cm	__ cm	nach Maß	35 cm	__ cm	nach Maß	__ cm	__ cm		
Preis / Stück			Preis / Stück			Preis / Stück				
<input type="checkbox"/> Gr. 1	(40 01 102)	298,00 €	<input type="checkbox"/> Gr. 1	(40 01 103)	189,00 €	<input type="checkbox"/> Gr. 1	(40 01 104)	298,00 €		
<input type="checkbox"/> Gr. 2	(40 02 102)	298,00 €	<input type="checkbox"/> Gr. 2+3	(40 02 103)	189,00 €	<input type="checkbox"/> Gr. 2	(40 02 104)	298,00 €		
<input type="checkbox"/> Gr. 3	(40 03 102)	298,00 €	<input type="checkbox"/> nach Maß	(40 09 103)	315,00 €	<input type="checkbox"/> Gr. 3	(40 03 104)	298,00 €		
<input type="checkbox"/> nach Maß	(40 09 102)	475,00 €				<input type="checkbox"/> nach Maß	(40 09 104)	475,00 €		
						<input type="checkbox"/> 40 00 120	120,00 €			

Matratzen								
<b>Vakuum-Matratze</b> für Tina inkl. Ventil und Doppelhub-/Zweiwegehandpumpe 			<b>Vakuum-Matratze</b> für Tina inkl. Ventil und Elektropumpe mit Zweiwegeschalter 			<b>Lagerungsmatratze</b> 		
	Länge	Breite		Länge	Breite		Länge	Breite
Gr. 1	115 cm	60 cm	Gr. 1	115 cm	60 cm	Gr. 1	115 cm	60 cm
Gr. 2	140 cm	70 cm	Gr. 2	140 cm	70 cm	Gr. 2	140 cm	70 cm
Gr. 3	165 cm	70 cm	Gr. 3	165 cm	70 cm	Gr. 3	165 cm	70 cm
nach Maß	__ cm	__ cm	nach Maß	__ cm	__ cm	nach Maß	__ cm	__ cm
Preis / Stück			Preis / Stück			Preis / Stück		
<input type="checkbox"/> Gr. 1	(41 01 200)	1.880,00 €	<input type="checkbox"/> Gr. 1	(41 01 202)	2.520,00 €	<input type="checkbox"/> Gr. 1	(40 01 105)	498,00 €
<input type="checkbox"/> Gr. 2	(41 02 200)	1.880,00 €	<input type="checkbox"/> Gr. 2	(41 02 202)	2.520,00 €	<input type="checkbox"/> Gr. 2	(40 02 105)	498,00 €
<input type="checkbox"/> Gr. 3	(41 03 200)	1.880,00 €	<input type="checkbox"/> Gr. 3	(41 03 202)	2.520,00 €	<input type="checkbox"/> Gr. 3	(40 03 105)	498,00 €
<input type="checkbox"/> nach Maß	(41 09 200)	2.080,00 €	<input type="checkbox"/> nach Maß	(41 09 202)	2.720,00 €	<input type="checkbox"/> nach Maß	(40 09 105)	698,00 €

Zubehör			
<b>Bezug aus atmungsaktivem Gewebe</b> – mit Einlage aus Abstandsgewebe (für o.a. Vakuum-Matratze)		<b>Unterrahmen</b> – für eine einteilige, elektrisch verstellbare Liegefläche	<b>Großes Lagerungskissen</b>
Preis / Stück <input type="checkbox"/> für Gr. 1 (41 01 201) 298,00 € <input type="checkbox"/> für Gr. 2 (41 02 201) 298,00 € <input type="checkbox"/> für Gr. 3 (41 03 201) 298,00 € <input type="checkbox"/> nach Maß (41 09 201) 398,00 €		Preis / Stück <input type="checkbox"/> 40 00 110 449,00 €	Preis / Stück <input type="checkbox"/> 40 00 005 126,00 €

Zubehör		
<b>Elektropumpe</b> – mit Zweiwegeschalter 	<b>Unterdruckanzeige</b> – per Manometer mit T-Stück	<b>Doppelhub- / Zweiwegehandpumpe</b> 
Preis / Stück <input type="checkbox"/> 41 00 010 690,00 €	Preis / Stück <input type="checkbox"/> 41 00 012 230,00 €	Preis / Stück <input type="checkbox"/> 41 00 011 39,80 €